



TK5LS 3312

スマート電動サムターン

TK5LS 3312

スマート電動サムターン

用途：住宅玄関／集合住宅／寮等



〈室外側〉

〈室内側〉

写真はU9TK5LS3312-1型(SF)
レバーハンドルは本体と同色です



〈室外側〉

〈室内側〉

写真はU9TK5LS3312-1型(BK)
レバーハンドルは本体と同色です

カードとテンキー、2つの認証方式による施錠操作が可能な電池式スマート電動サムターンです。

■認証モードをお選びいただけます

【OR認証モード】

カードまたはテンキー(暗証番号)いずれかの操作で解錠できます。使い勝手が良く、利便性の高い認証モードです。

【AND認証モード】

カードとテンキー(暗証番号)両方の操作で解錠します。2つの認証を組み合わせた、防犯性の高い認証モードです。

■TK4L、MC20、MC25からの交換が容易です

扉へ穴を追加するだけで、簡単に交換が可能です。

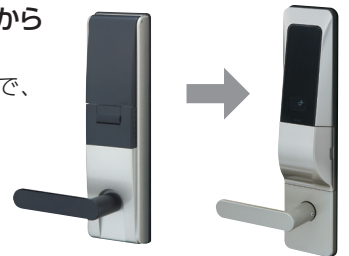

カードで解錠する場合(OR認証モード)



① 起動ボタンを押す



② カードをかざす

暗証番号で解錠する場合(OR認証モード)



① 起動ボタンを2回押す



② 暗証番号を入力する

■好きなID媒体で施錠することが可能です

当社オリジナルフォーマットのMIFARE Plusカード、FKLカード、キー型体のFLキーヘッドに対応しています。上記以外に別途、設定カード(有償)を使用してお客様のカード(FeliCaまたはMIFARE (Standard 1K/4K))にも対応可能。また、交通系ICカード等の製造番号を認証IDにすることも可能です。設定カードに関する詳細は当社にお問い合わせください。

※1台につき同一フォーマットのみでの運用となります。

【使用可能なID媒体の種類】



MIFARE Plusカード
(TLNF-C01)



FKLカード
(FKLカード)



FLキーヘッド
(TLFL-K01)

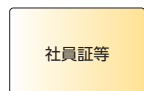

社員証等
FeliCa, MIFARE
(Standard 1K/4K)

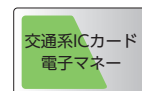

交通系ICカード
電子マネー
交通系ICカード等(※)
FeliCa : 交通系ICカード
/Edy/nanaco
MIFARE : taspo

(※) IDmやUIDはカード製作会社により書き込まれるカード番号です。番号の固有性は各カード製作会社に委ねられています。またカードから簡単に番号を読み取ることが可能なため、高いセキュリティ性を求める用途への利用には適しません。お客様のご判断のもとご利用ください。

■防犯性にも配慮

テンキーは、横から表示が見えにくい『のぞき見防止機能』と操作の痕跡をカモフラージュする『フェイクPIN機能』(PAT)を備えています。



のぞき見防止機能
横からはテンキー表示が見えにくくなっています。

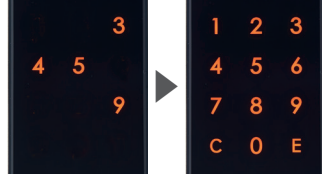

フェイクPIN機能 (PAT)
先に表示されるフェイクの数字を消去してから暗証番号を入力しますので、暗証番号を特定されにくい設計です。

■カバー内にシリンダーを内蔵しています

シリンダーカバーを外し、キーで解錠することもできます。

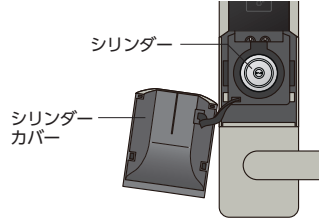

■非常用バッテリー給電端子を装備しています

万が一電池が切れた場合でも、非常用電源端子に電池を接続して電源供給可能な安心設計です。



■自動施錠機能に対応しています

別売品のドア開閉検知用マグネットが必要です。

■賃貸物件のための運用モードもご用意しています

工事用カード/暗証番号、空室用カード/暗証番号など、賃貸物件を効率的に管理できる機能を備えています。

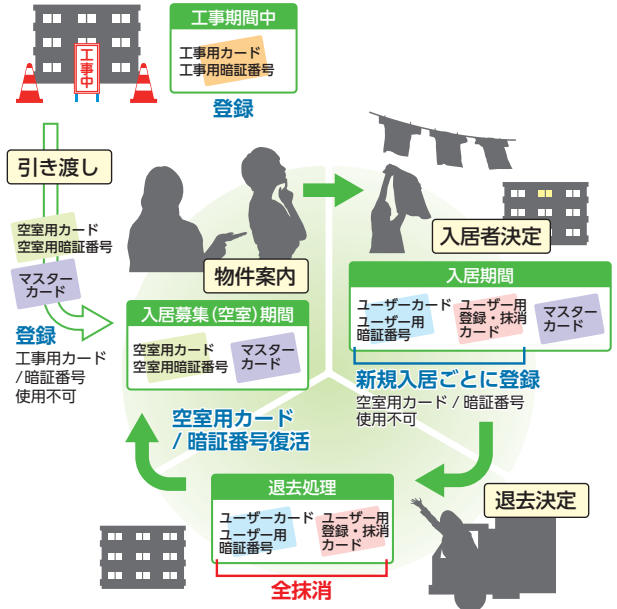

■機能

装着可能シリンダー	型式	外側	略図	内側	用途例
U9 PR JN	TK5LS3312-1	テンキー (非常用シリンダー) レバーハンドル (施錠時固定)		防犯サムターン レバーハンドル	住宅玄関

■仕様

扉厚可能範囲 (mm以上~mm未満)	33~42・42~50・50~58・58~66
適用バックセット	51mm・64mm・76mm
材質・仕上 (室外・室内ユニット)	パネル: アクリル樹脂/他: ABS樹脂 シルバー塗装仕上 (SF) / ブラック塗装仕上 (BK)
認証媒体	美和ロック製MIFARE Plusカード、美和ロック製FELカード、FLキーヘッド、交通系ICカード等 (FeliCa IDm、MIFARE UID ^(注1) 、社員証等 (FeliCa 4K/6K、MIFARE Standard 1K/4K) ^(注2)
使用電波	13.56 MHz、機器連動: 2.4GHz (Bluetooth Low Energy)
登録ID数	カード
	暗証番号
左右勝手	共通 ※システム設定による左右勝手切替操作で変更
使用電源	単三形アルカリ電池/単三形リチウム電池 ^(注3) (4本)
電池寿命	約1年 (1日10回操作)
非常用電源	アルカリ9V 角形電池 (1本)
検知距離	MIFARE Plusカード (TLNF-C01)、FELカード: 約10mm、FLキーヘッド: 接触
	MIWA Support (スマートフォンアプリ): 約1m ※一般的な目安であり使用環境により異なります
使用温湿度範囲	アルカリ電池使用時: 0℃~+50℃、20~80%RH リチウム電池使用時: -30℃~+50℃、20~80%RH ただし結露・氷結なきこと
防水性能	室外側: JIS C0920 保護等級5 (防噴流形) / IPX5 室内側: JIS C0920 保護等級4 (防沫形) / IPX4 ^(注4)

■材質・仕上一覧

レバーハンドル形状	仕上記号	室外/室内ユニット	
		SF	BK
33 (アルミ製)		●	●

●本製品は室外/室内ユニットの仕上記号でご発注ください。シルバー塗装 (SF)、ブラック塗装 (BK) の2種類です。

- (注1) 高いセキュリティ性を求める用途への利用には適しません。お客様の判断のもとご利用ください。
- (注2) 設定には別途、設定カード (有償) が必要となります。
- (注3) 単三形リチウム電池を使用される場合は、別途ご手配ください。
(推奨電池) パナソニック エナジー 社製 FR6HJ/4B 同等品)
- (注4) 本製品は住宅玄関用です。室内側ユニットが雨風にさらされるような屋外や、温泉等のガスを多量に含む大気にさらされる場所 (温泉浴室等) には設置しないでください。
- (注5) 本製品はMIFARE Plusカード (TLNF-C01) 1枚が同梱されます。
- (注6) 自動施錠機能使用時は、別売りのドア開閉検知用マグネット (DTBK3、マグネット) が必要です。別途ご手配ください。ドア開閉検知用マグネットの設置には条件があります。詳細は図面をご参照ください。
- (注7) MIWA Supportの設定・メンテナンス機能のご利用が可能ですが、スマートライフ機能 wiremo!には対応していません。
- (注8) BLE操作盤 (SMBT-B01)との接続はできません。
- (注9) 植込み型の心臓ペースメーカーやICD (除細動器) を装着されている方は、設置されたリーダから12cm以内で心臓ペースメーカーやICDを近づけないようにしてください。また、これら以外の植込み型医療機器や装着型医療機器をご使用の方は、電波による影響について医療機器製造業者等に事前にご確認ください。リーダ (発信アンテナ) からの微弱電波が医療機器の動作に影響を与える恐れがあります。

U9TK5LS3312-1型

(注1) カバー開閉時にドアガードと干渉する場合がありますので、カバー開閉時の寸法を必ずご確認ください。

(注2) パッキン寸法を示します。

(注3) TK4Lの切欠を示します。TK4Lの切欠に赤色のφ38貫通穴の追加加工が必要です。

(注4) MC20(廃止品)/MC25の切欠を示します。MC20/MC25の切欠に青色の2-φ11貫通穴の追加加工が必要です。

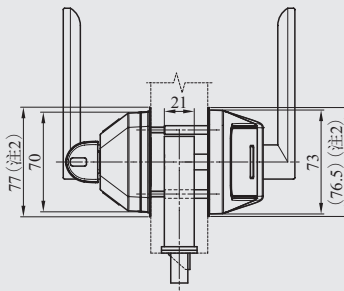

●扉厚によるストライクの寸法(単位mm)

片開き扉用			両開き扉用		
扉厚(φ~溝)	記号	寸法	扉厚(φ~溝)	記号	寸法
33~42	DP	24	33~37	L	18
42~50	ER	28	37~42	CM	20
50~58	FT	32	42~46	N	22
58~66	G	36	46~50	DP	24
			50~54	Q	26
			54~58	ER	28
			58~62	S	30
			62~66	FT	32

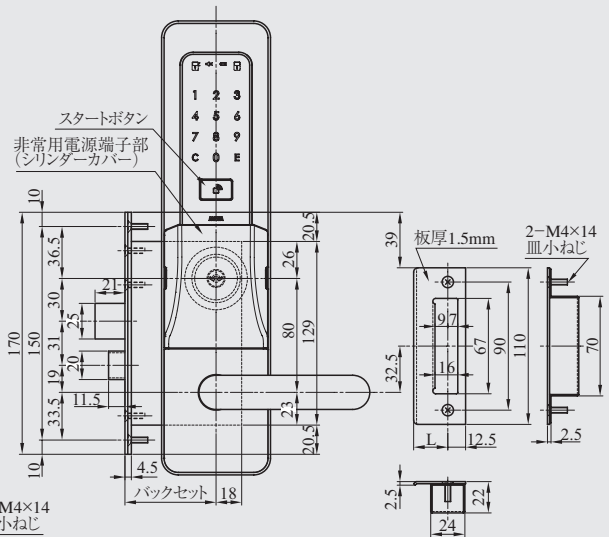
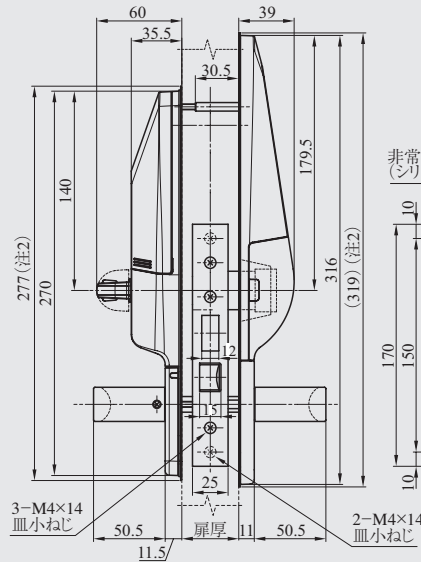
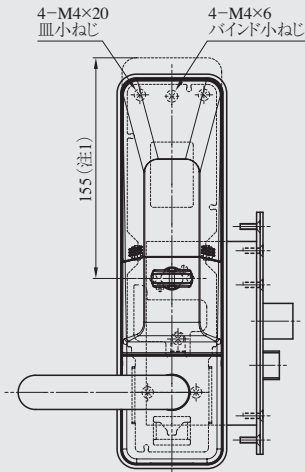

TK4Lの切欠(注3)

MC20/MC25の切欠(注4)

ドア開閉検知用マグネット(別売品)の取り付け

自動施錠機能を使用しない場合、本取り付けおよび扉開閉検知設定は不要です。自動施錠機能は内開き扉に対応していません。

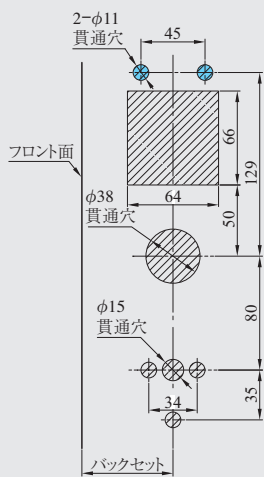
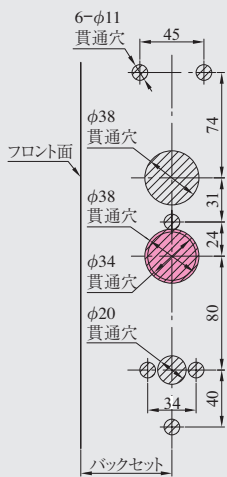

【上面】

ドア開閉検知用マグネットが下記の範囲内に設置可能が確認してください。範囲外の場合は正常に動作しない場合があります。

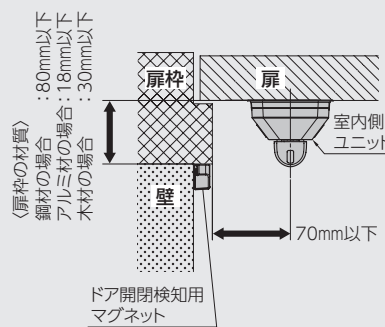

【正面】

ハンドルカバーの側面突起中心と、ドア開閉検知用マグネットの正面指示突起中心の位置を合わせて取り付けてください。

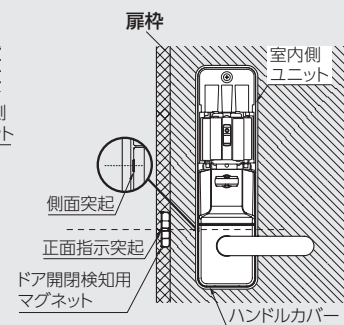

美和ロック株式会社

本社	東京 東京都港区芝3丁目1番12号	〒105-8510
支店	横浜 神奈川県横浜市保土ヶ谷区上星川2丁目13番15号	〒240-0042
	北陸 石川県金沢市東力4丁目200番地	〒921-8015
	中部 愛知県名古屋市千種区千種3丁目37番13号	〒464-0858
	関西 大阪府大阪市中央区内平野町1丁目4番5号	〒540-0037
	九州 福岡県福岡市中央区大手門2丁目4番14号	〒810-0074
営業所	札幌 北海道札幌市中央区大通西18丁目1番35号	〒060-0042
	仙台 宮城県仙台市青葉区一番町1丁目14番23号	〒980-0811
	広島 広島県広島市西区小川内町2丁目1番33号	〒733-0025
	高松 香川県高松市今里町2丁目10番地20	〒760-0078
	沖縄 沖縄県那覇市泊3丁目1番23号	〒900-0012
工場	伊勢・玉城・盛岡	

・FelIcalはソニー株式会社の登録商標です。
FelIcalはソニー株式会社が開発した非接触ICカードの技術方式です。
・MIFARE[®]はNXPセミコンダクターズ社の登録商標です。